

Gamme CS 8200 3D

VOIR PLUS. FAIRE PLUS.
AU SEIN MÊME DE VOTRE CABINET

24 août 2020



NOUVEAU
CHAMP
D'EXAMEN
12 x 10 CM

Un système CBCT haute performance pour les cabinets qui souhaitent étendre les traitements proposés à leurs patients, sans s'encombrer davantage.

Des capacités étendues dans un design compact

NUMÉRISATION CBCT D'ARCADE COMPLÈTE

Champ d'examen élargi, jusqu'à 12 cm x 10 cm - idéal pour les acquisitions d'arcade complète

SYSTÈME 2D/3D POLYVALENT

Système 4-en-1 polyvalent parfait pour développer les moyens de traitement

IMAGES HAUTE RÉOLUTION SANS ARTEFACT

Images 3D haute résolution avec artefacts et bruit limités

QUALITÉ D'IMAGE EXCEPTIONNELLE

Des images 2D/3D exceptionnelles grâce à nos technologies dernier cri

CONCEPTION ULTRA-COMPACTE

Idéal pour les cabinets qui souhaitent étendre les traitements proposés à leurs patients, sans s'encombrer davantage

ÉQUIPÉ DE CS IMAGING VERSION 8

La plateforme d'accès unique à toutes vos images ainsi qu'à toutes vos données CAD/CAM



CS 8200 3D

PRINCIPALES CARACTÉRISTIQUES

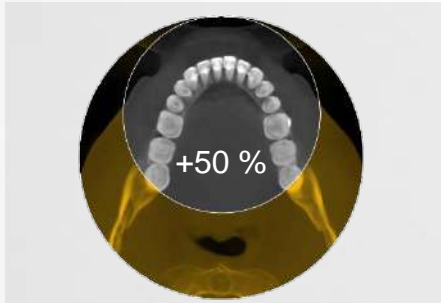

Champ d'examen élargi

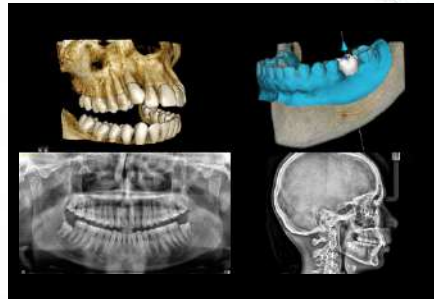

Système multi-fonctionnel

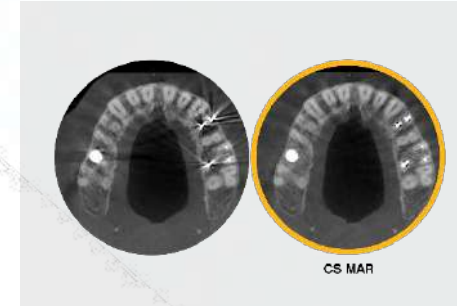

Réduction des artefacts métalliques

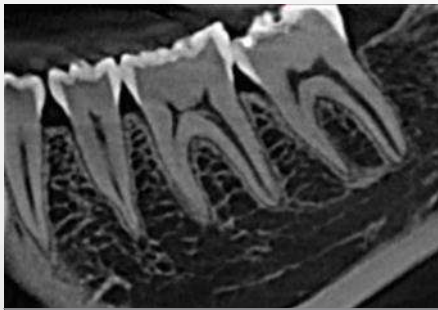

Images haute résolution sans bruit



Images panoramiques d'une grande netteté

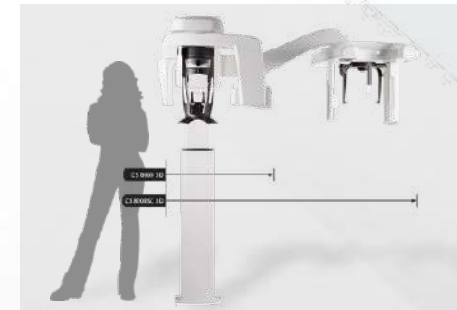

Taille ultra-compacte

Découvrez les avantages de l'imagerie 3D

Avantages pour vous et pour vos patients



Diagnostic d'expert

Les omnipraticiens peuvent maintenant diagnostiquer plus rapidement et en toute confiance.



Capacités supérieures

L'imagerie CBCT est idéale pour développer votre activité d'implantologie et peut être utilisée pour d'autres procédures.



Rendez-vous rapides

Les examens 3D sur site réduisent le nombre de rendez-vous et le temps de traitement des patients.



Résultats prévisibles

Les résultats du traitement sont plus prévisibles pour les patients.



Confiance renforcée

Grâce aux images 3D nettes, les patients comprennent et acceptent mieux leur plan de traitement.



Rendement rapide

Un seul système pour tous vos examens 2D courants avec l'imagerie 3D en plus.

Systeme de radiologie multifonction

UN SYSTEME. QUATRE TECHNOLOGIES. PLUS DE POSSIBILITES.



Imagerie panoramique et
céphalométrique

2D

Imagerie CBCT

3D

CAD/CAM



Champs d'examen disponibles

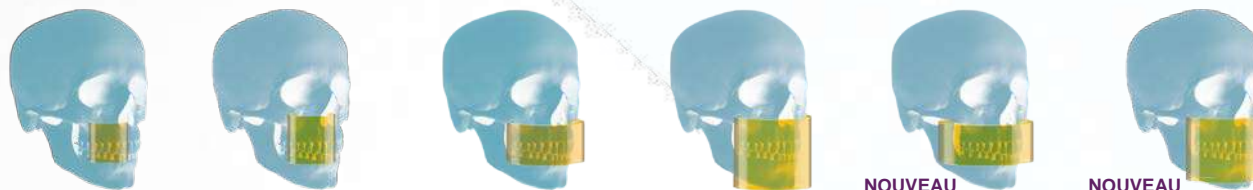

Tailles du champ d'examen (cm)	4 cm x 4 cm Mode enfant	5 cm x 5 cm	8 cm x 5 cm	8 cm x 9 cm	12 cm x 5 cm	12 cm x 10 cm
Taille de voxel (microns)	75-150-300-400	75-150-300-400	150-300-400	150-300-400	150-300-400	150-300-400
Durée d'acquisition	15 s. Acquisition rapide en 7 s. Dose réduite 3,2 s.	15 s. Acquisition rapide en 7 s. Dose réduite 3,2 s.	15 s. Acquisition rapide en 7 s. Dose réduite 3,2 s.	15 s. Acquisition rapide en 7 s. Dose réduite 3,2 s.	20 s. Acquisition rapide en 14 s. Dose réduite 6,2 s.	20 s. Acquisition rapide en 14 s. Dose réduite 6,2 s.

Champ d'examen élargi

IDÉAL POUR LES ACQUISITIONS D'ARCADE COMPLÈTE

- Deux champs d'examen supplémentaires :
 - 12 cm x 5 cm pour l'acquisition d'une seule arcade
 - 12 cm x 10 cm pour l'acquisition des deux arcades

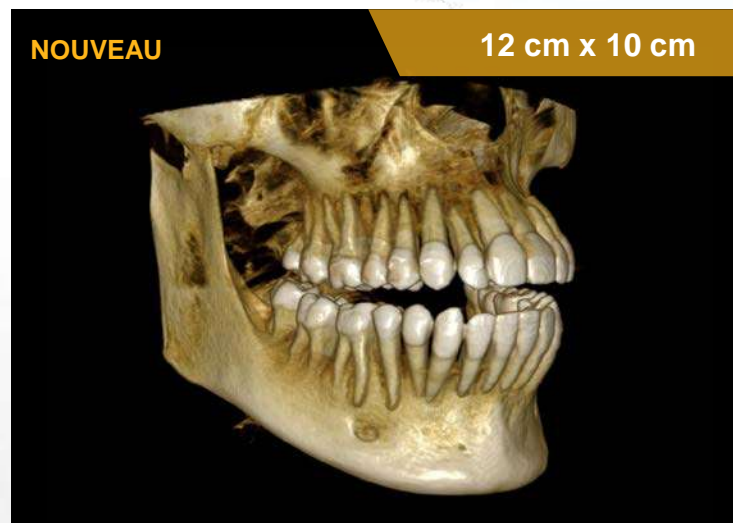

Champ d'examen élargi

- Convient parfaitement aux acquisitions d'une seule arcade et des deux arcades incluant des dents de sagesse
- Acquisition unique sans stitching
- Évite la réalisation de plusieurs acquisitions et les expositions inutiles au patient
- Idéal pour les interventions chirurgicales pour plusieurs implants, la fabrication de guides chirurgicaux, l'examen des dents de sagesse

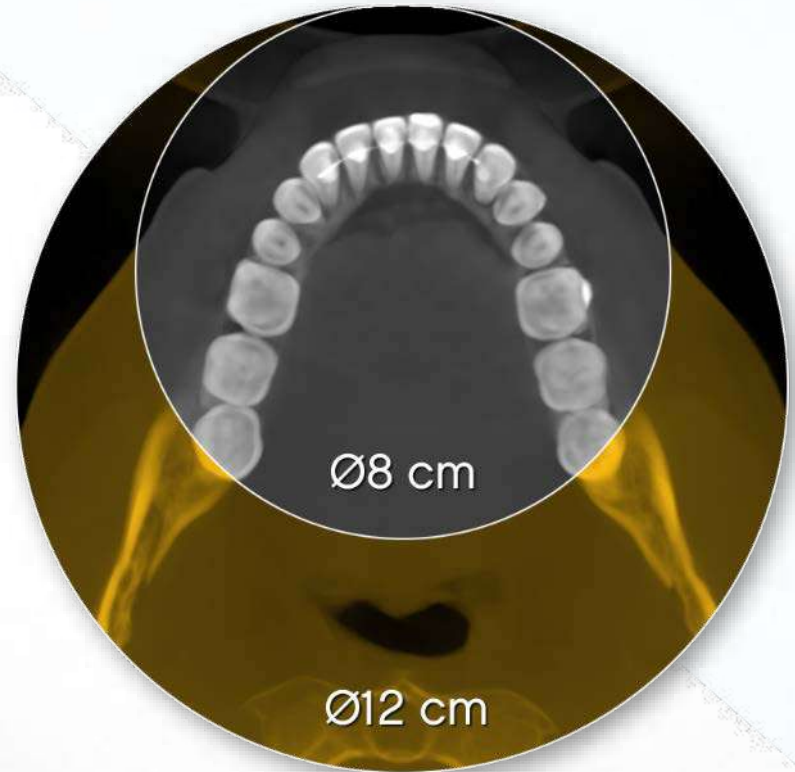

50 % plus grand que le volume de 8 cm de diamètre

Résolution disponible

S'ADAPTE À TOUS LES BESOINS CLINIQUES

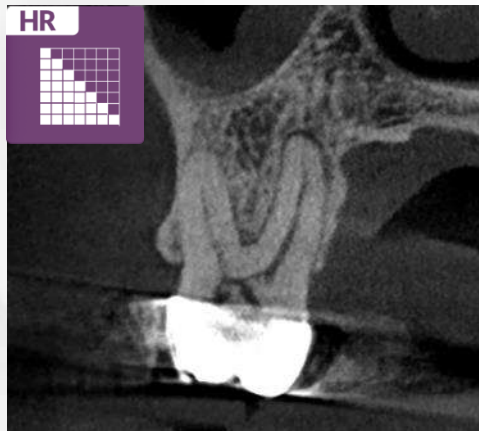

MODE ENDO HD

- Taille de voxel 75 μm
- Idéal pour l'endodontie et tous les cas nécessitant la plus haute résolution possible
- Disponible avec un champ d'examen de 4 cm x 4 cm et de 5 cm x 5 cm



MODE DE RÉOLUTION STANDARD

- Taille de voxel 150 μm ou 300 μm
- Pour la plupart des indications nécessitant des images de haute qualité et des temps d'exposition plus courts



MODE DOSE RÉDUITE

- Taille de voxel 400 μm
- La dose efficace la plus faible
- Pour les cas sensibles nécessitant une dose réduite, tels que les examens pédiatriques ou de suivi

CS MAR

OPTION
SOUS
LICENCE

AVEC OUTIL UNIQUE DE COMPARAISON EN TEMPS RÉEL

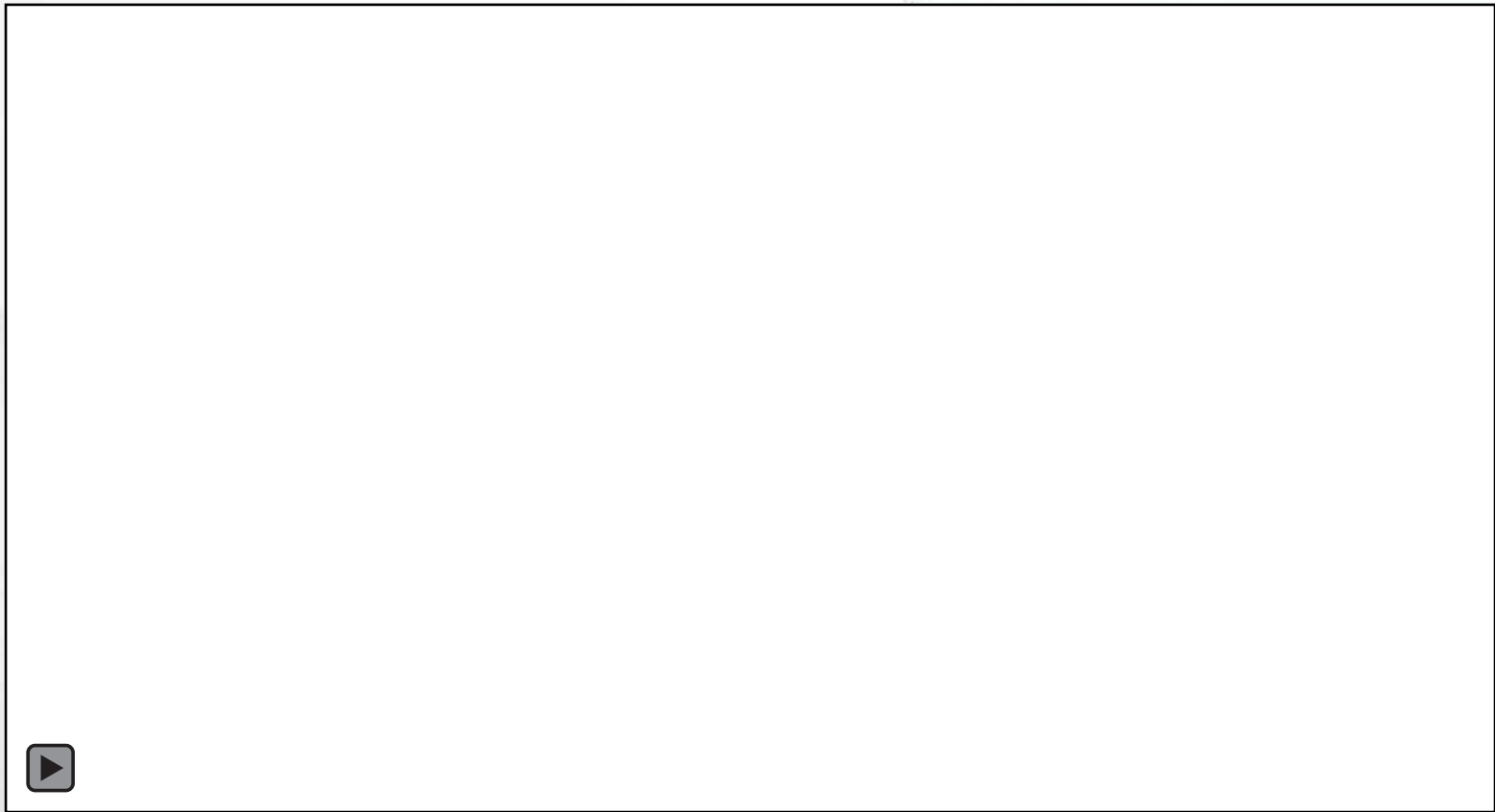

CS MAR

OPTION
SOUS
LICENCE

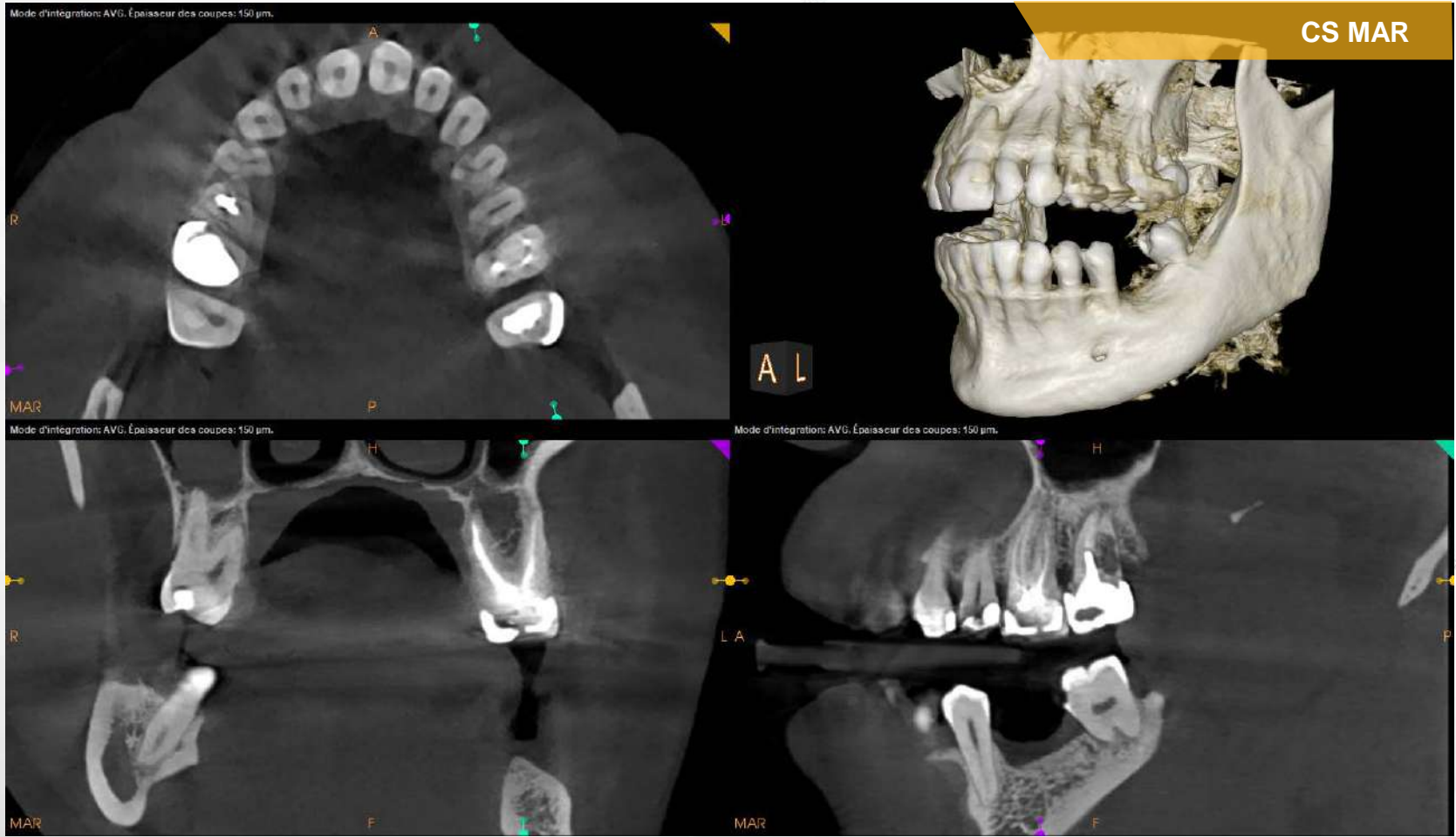

CS MAR

OPTION
SOUS
LICENCE

AVEC OUTIL UNIQUE DE COMPARAISON EN TEMPS RÉEL

- Permet de comparer en direct des images avec et sans filtre MAR
- Aide à confirmer les diagnostics et à réduire les risques d'interprétation erronée

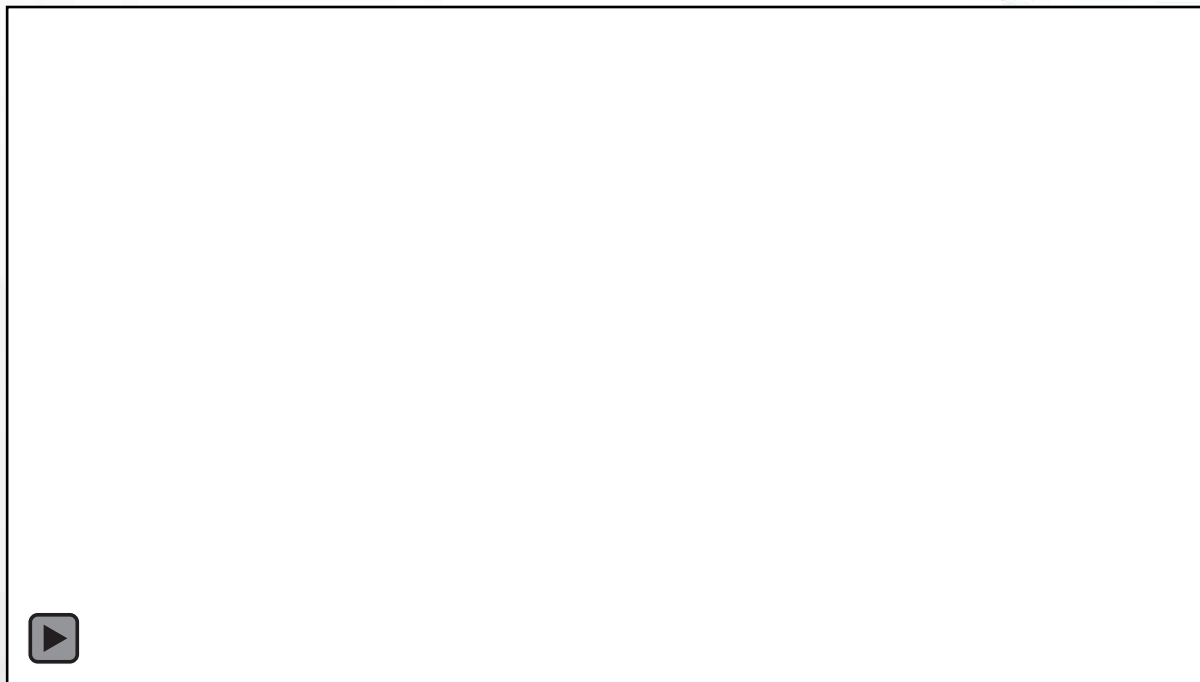

Advanced Noise Reduction (ANR)

- Algorithme avancé qui réduit le bruit tout en préservant les détails cliniques
 - Améliore la perception du contour de l'os cortical, de l'espace ligamentaire, des tissus mous et des petits détails (p. ex. canal latéral, fracture...)
 - Idéal pour la numérisation avec une résolution de 75 microns



SANS ANR



AVEC ANR

Implantologie

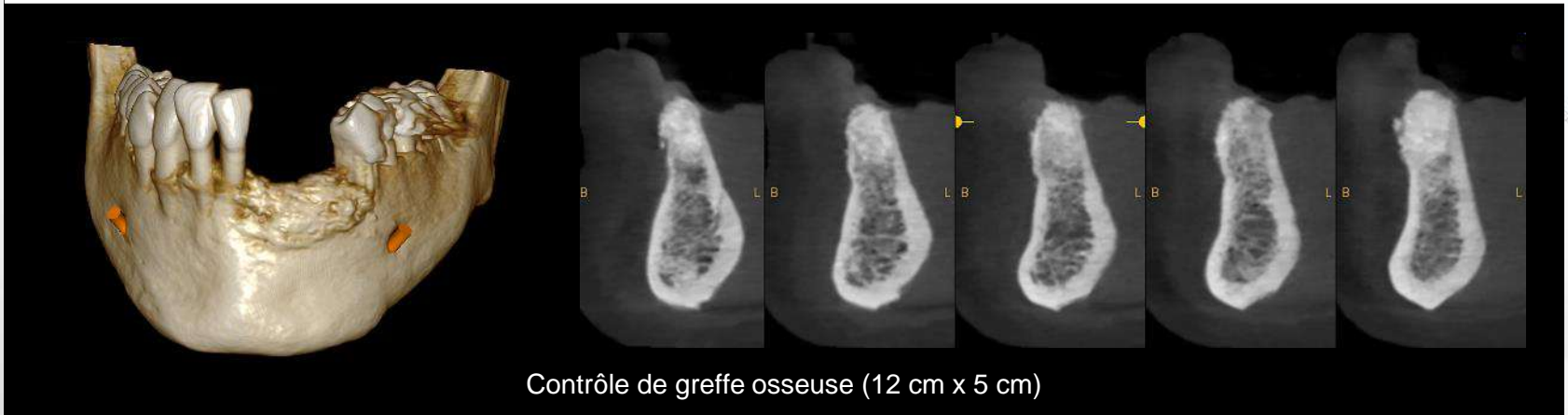
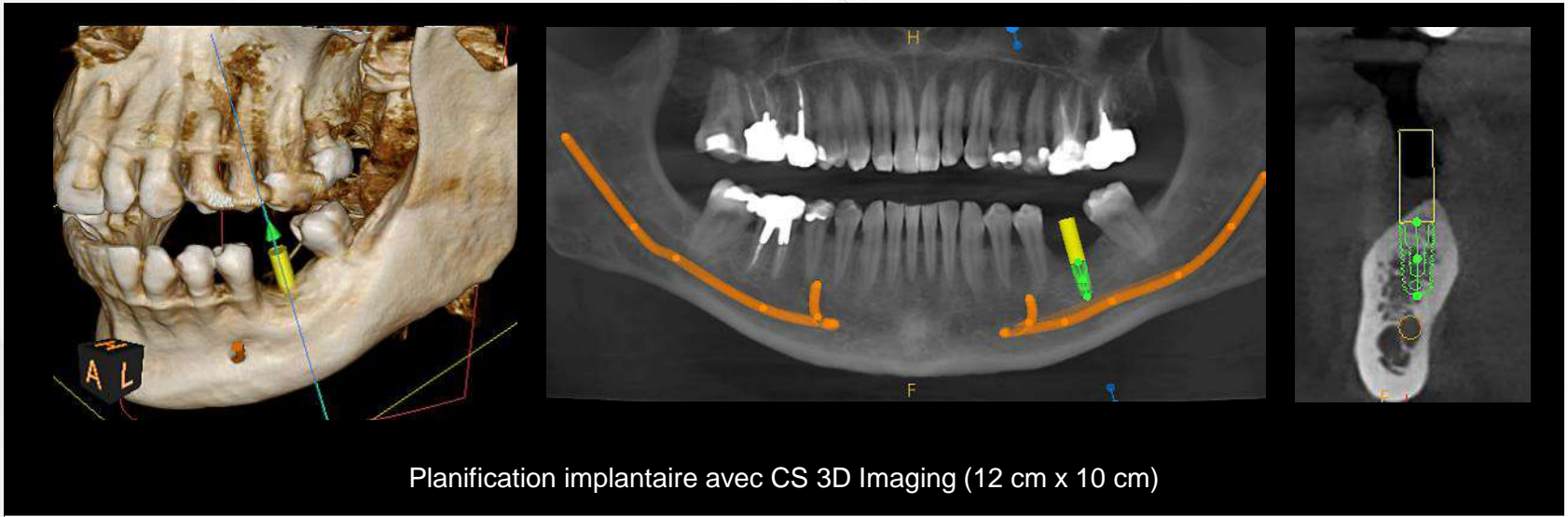

Implantologie

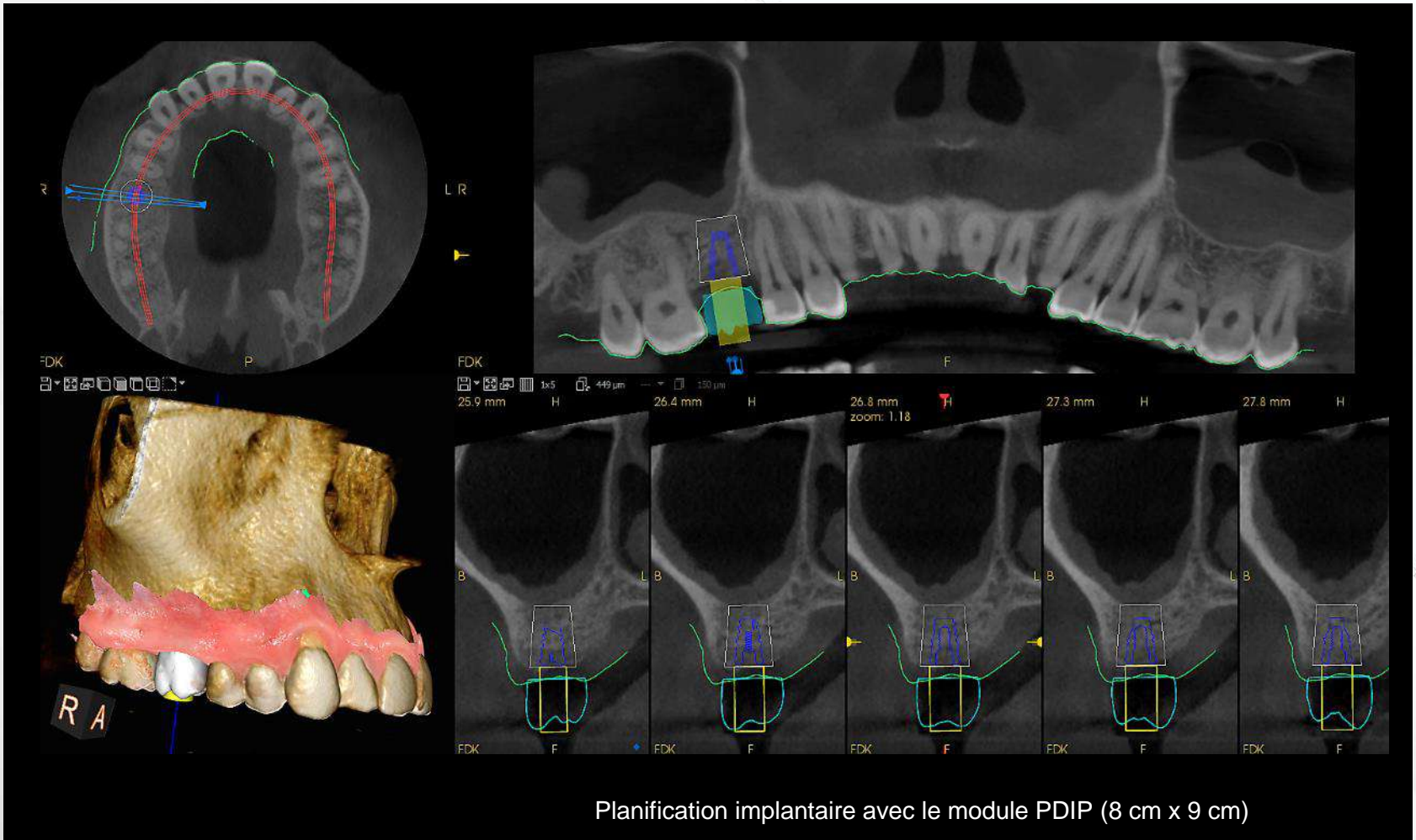

Implantologie

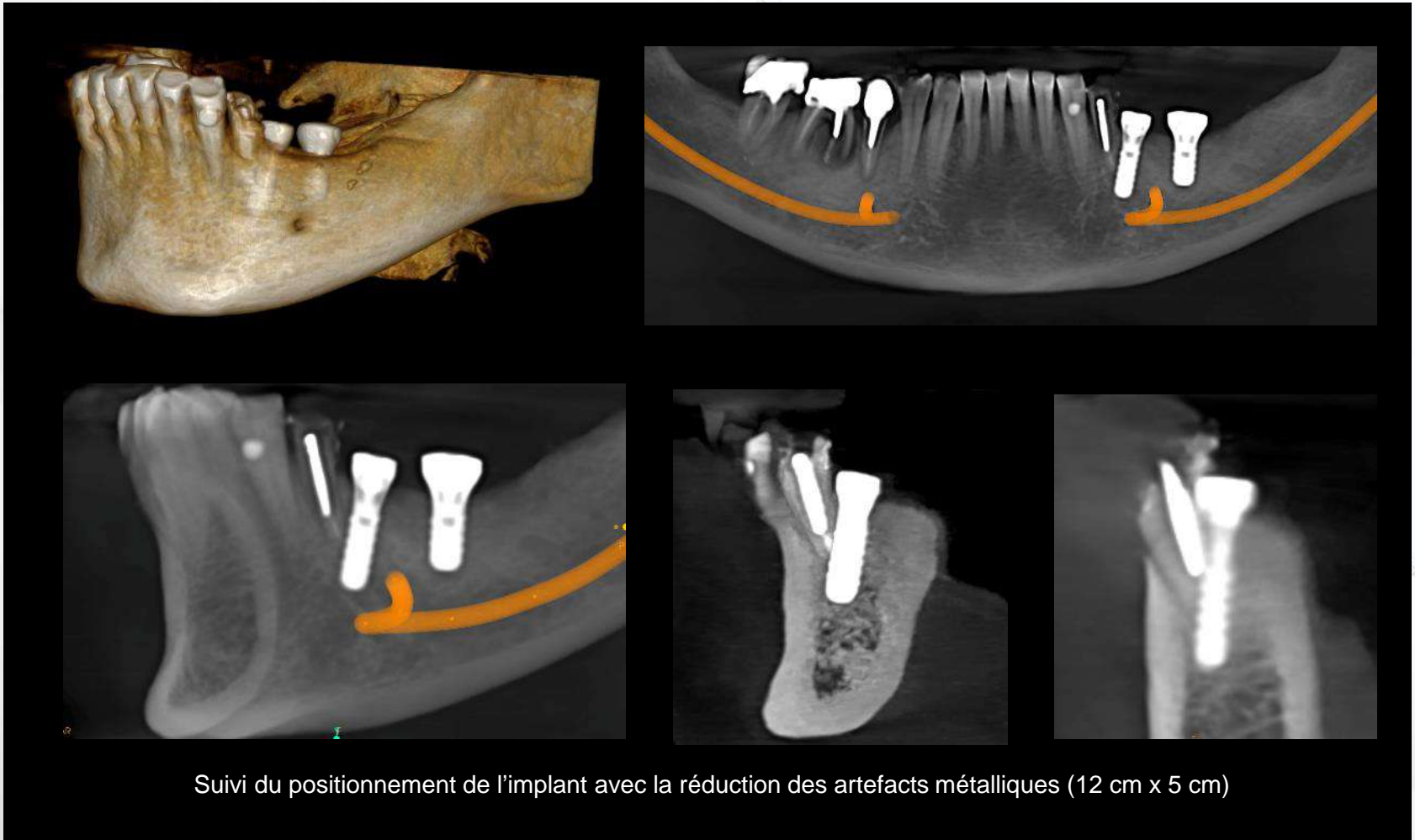

Suivi du positionnement de l'implant avec la réduction des artefacts métalliques (12 cm x 5 cm)

Endodontie

Mode EndoHD - 75 microns

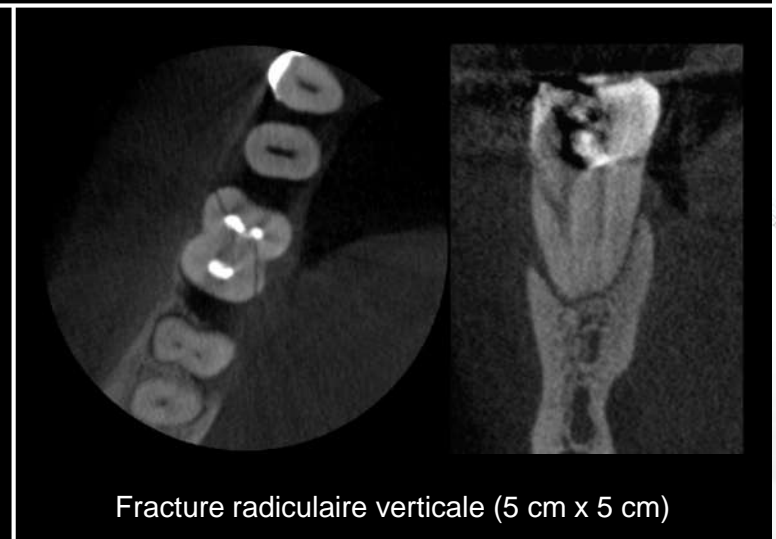
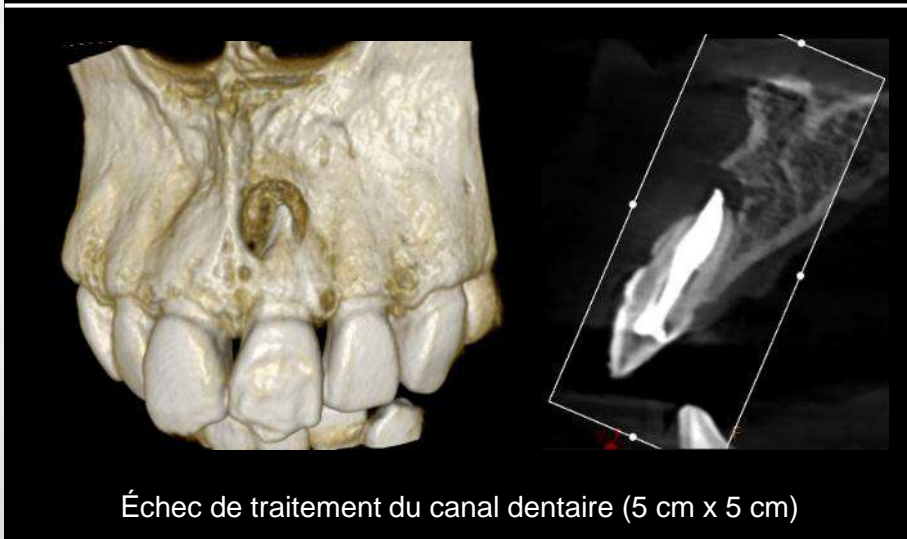
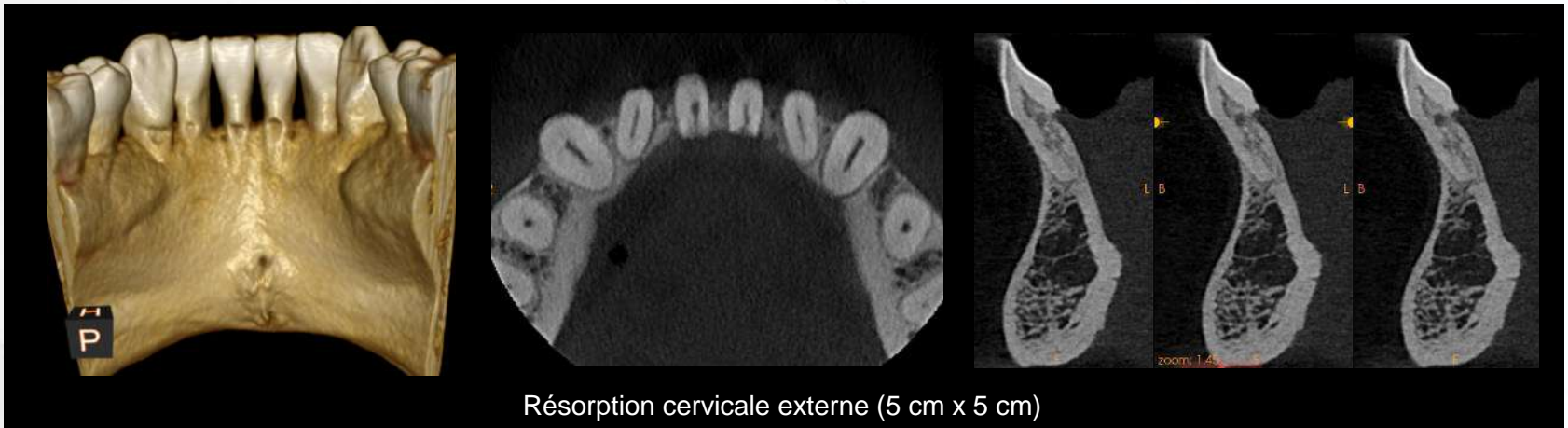

Parodontie/Fractures

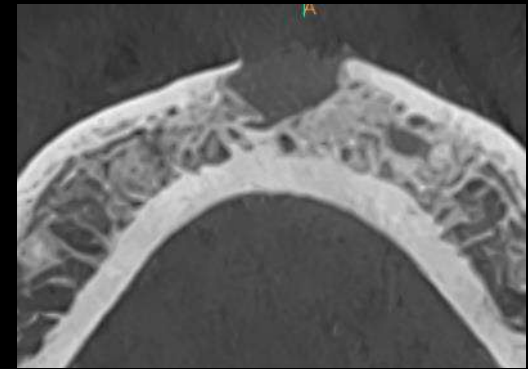
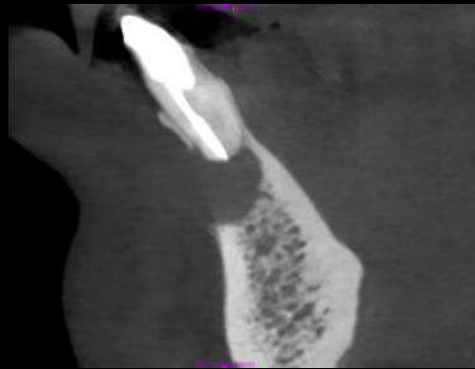

Examen de kyste (12 cm x 5 cm)



Fracture de racine (8 cm x 9 cm)



Affection parodontale (12 cm x 10 cm)

Orthodontie

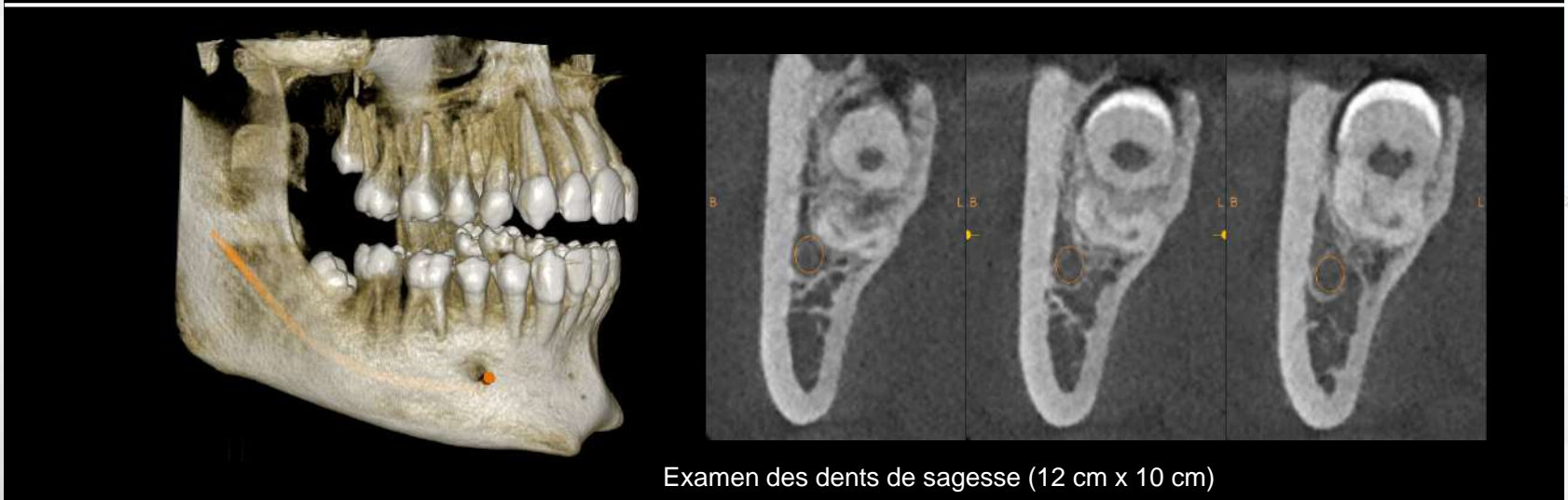

Imagerie à dose réduite

IMAGES 3D À UNE DOSE INFÉRIEURE À CELLE DES PANORAMIQUES 2D

- Fournit des images 3D à une dose patient inférieure ou équivalente à celle de l'imagerie panoramique 2D*
- Dose de rayonnement jusqu'à 83 % inférieure à celle de l'image panoramique 2D

Couvre plusieurs applications :

- Planification implantaire
- Examens de suivi
- Examens pédiatriques
- Évaluations des dents incluses/surnuméraires

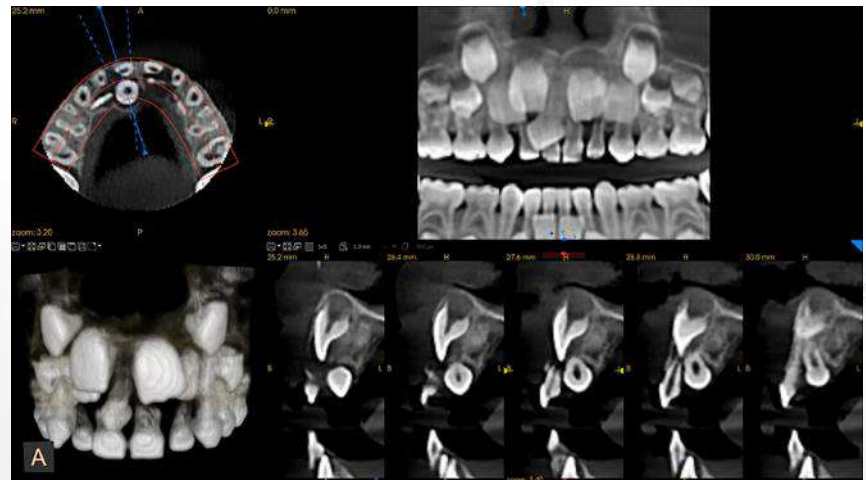

**Sur la base d'études menées par John Ludlow, Université de Caroline du Nord, École de dentisterie, utilisant le protocole de dose du CS 8100 3D (août 2014, nov. 2015, mai 2017).*

Un nouveau niveau de netteté en imagerie 2D

Une image parfaite. À chaque cliché.

TECHNOLOGIE TOMOSHARP

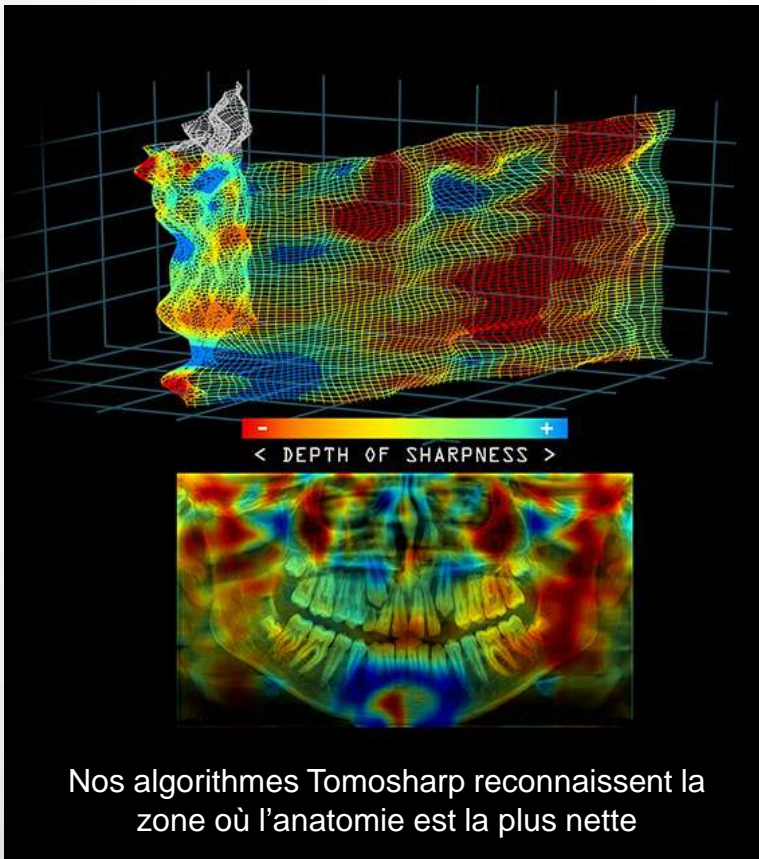

- Des erreurs de positionnement mineures peuvent entraîner une perte de netteté de l'image
- Notre technologie révolutionnaire capture des images panoramiques nettes, en repoussant les limites des méthodes traditionnelles de reconstruction
- Génère automatiquement une image panoramique nette **même si le patient n'est pas parfaitement positionné**



La meilleure image panoramique est reconstruite

Une image parfaite. À chaque cliché.

NOUVELLE TECHNOLOGIE TOMOSHARP + NOUVEAU
TRAITEMENT

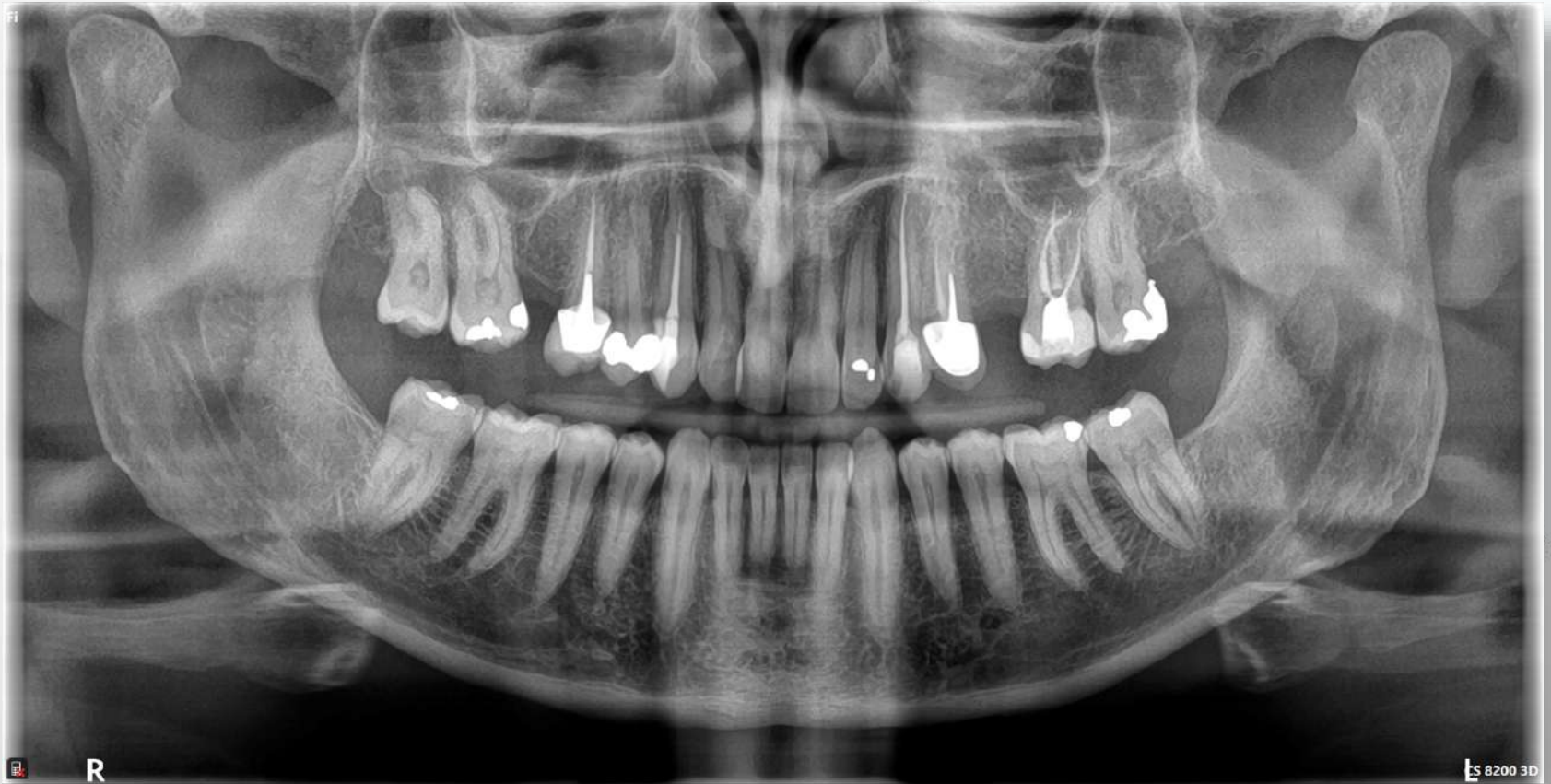

Une image parfaite. À chaque cliché.

NOUVELLE TECHNOLOGIE TOMOSHARP + NOUVEAU
TRAITEMENT

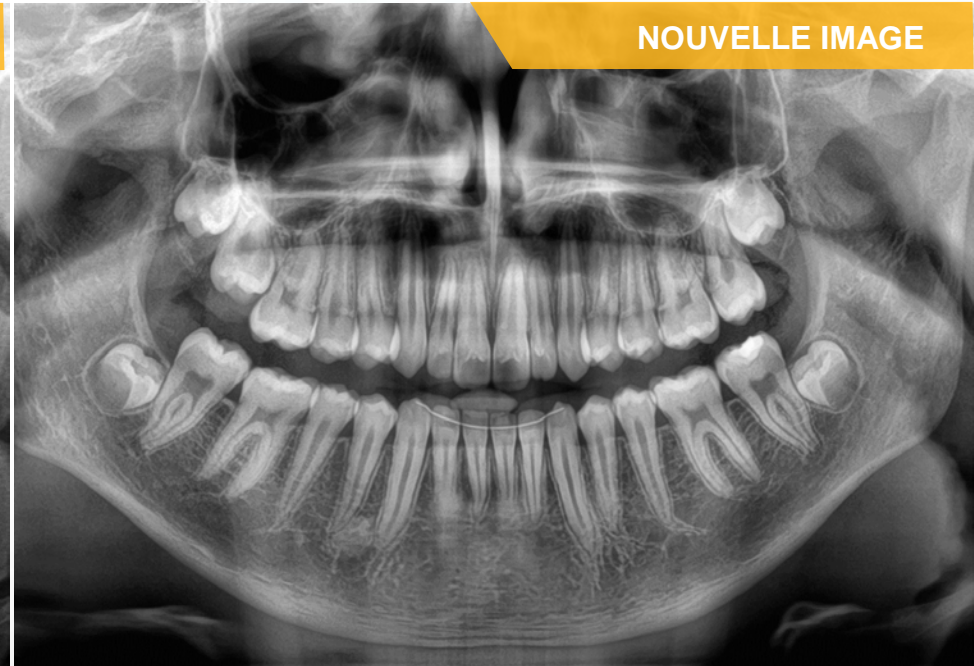
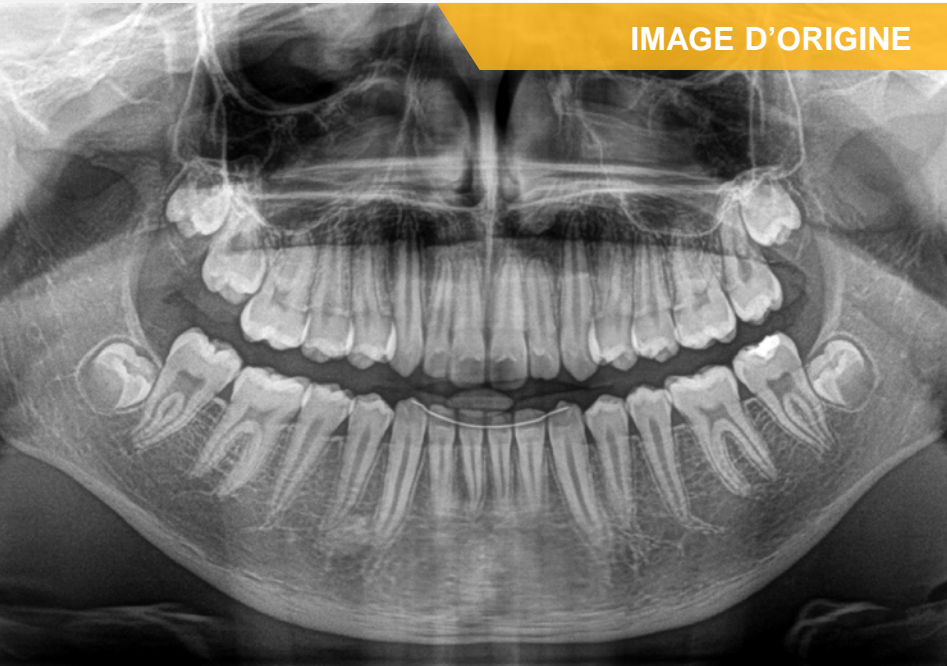

Une image parfaite. À chaque cliché.

NOUVEAU TRAITEMENT DES IMAGES AVEC CS ADAPT

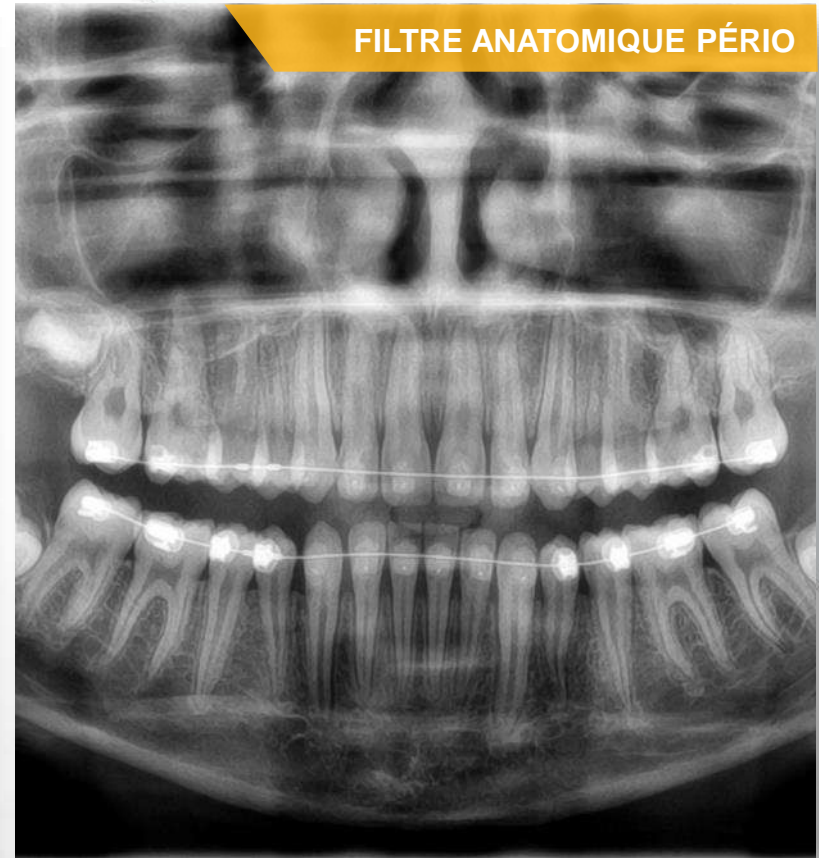
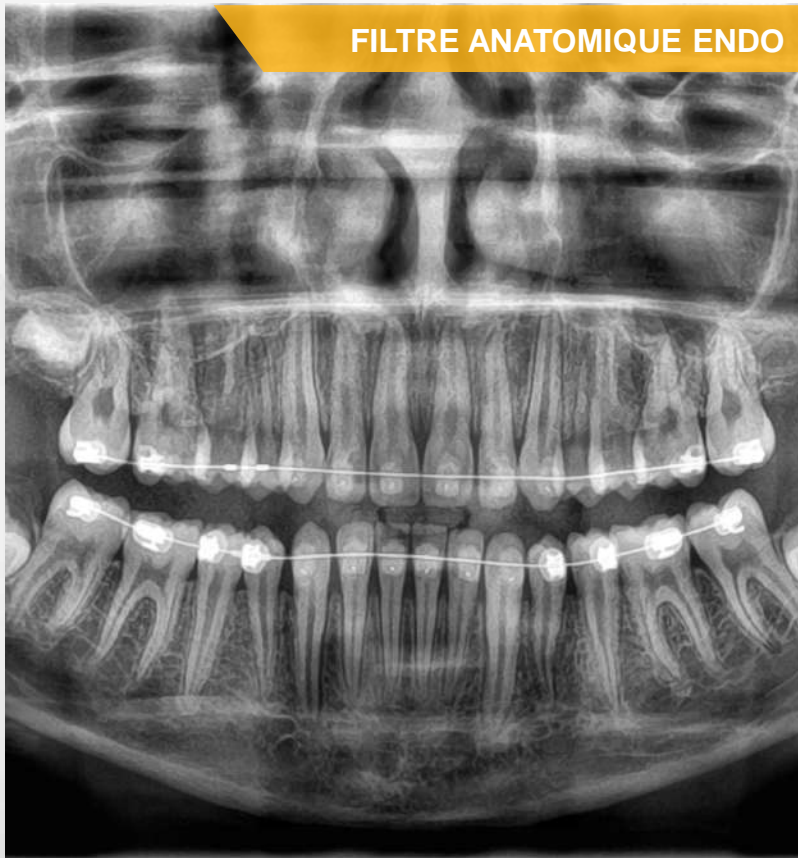

**Parfait pour vos besoins
quotidiens**

Toute une gamme de programmes

Panoramique standard



ATM x 4



Programme enfant



ATM x 2



Programme panoramique segmenté sans ATM

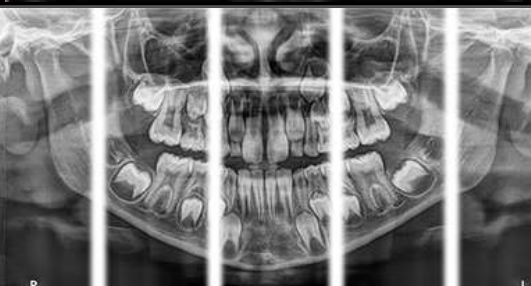

Sinus maxillaires

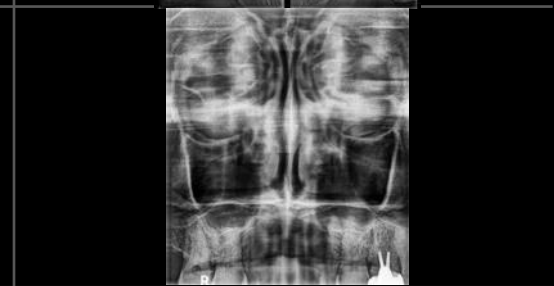

Bitewing segmenté



Bitewing segmenté

- Capture des images bitewing de la même manière que pour la détection des caries
- Acquisition de deux segments de l'arcade en une seule exposition
- Utilise une trajectoire spécifique pour réduire le chevauchement des dents

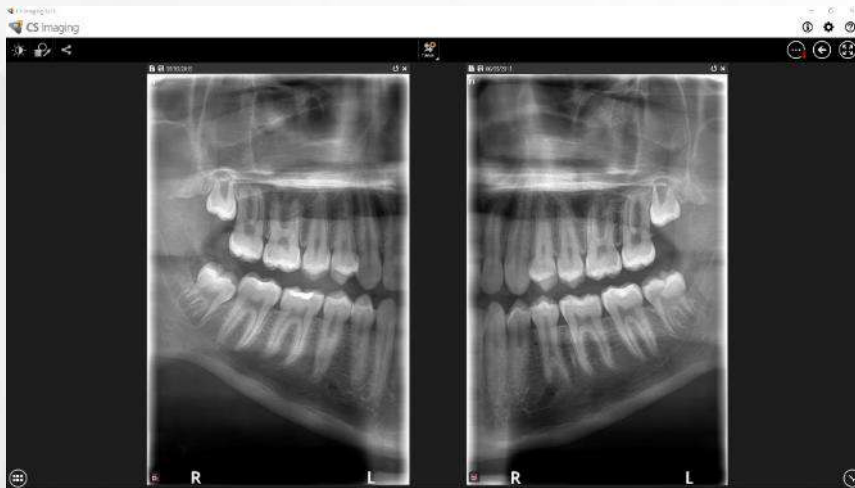

Simplicité d'utilisation reconnue par l'industrie

L'un des systèmes CBCT le plus compact

- Suffisamment compact pour s'adapter à tous les cabinets
- Offre les avantages de l'imagerie panoramique et CBCT sans sacrifier l'espace opérationnel
- Design ergonomique, élégant et compact offrant des options d'installation modulables

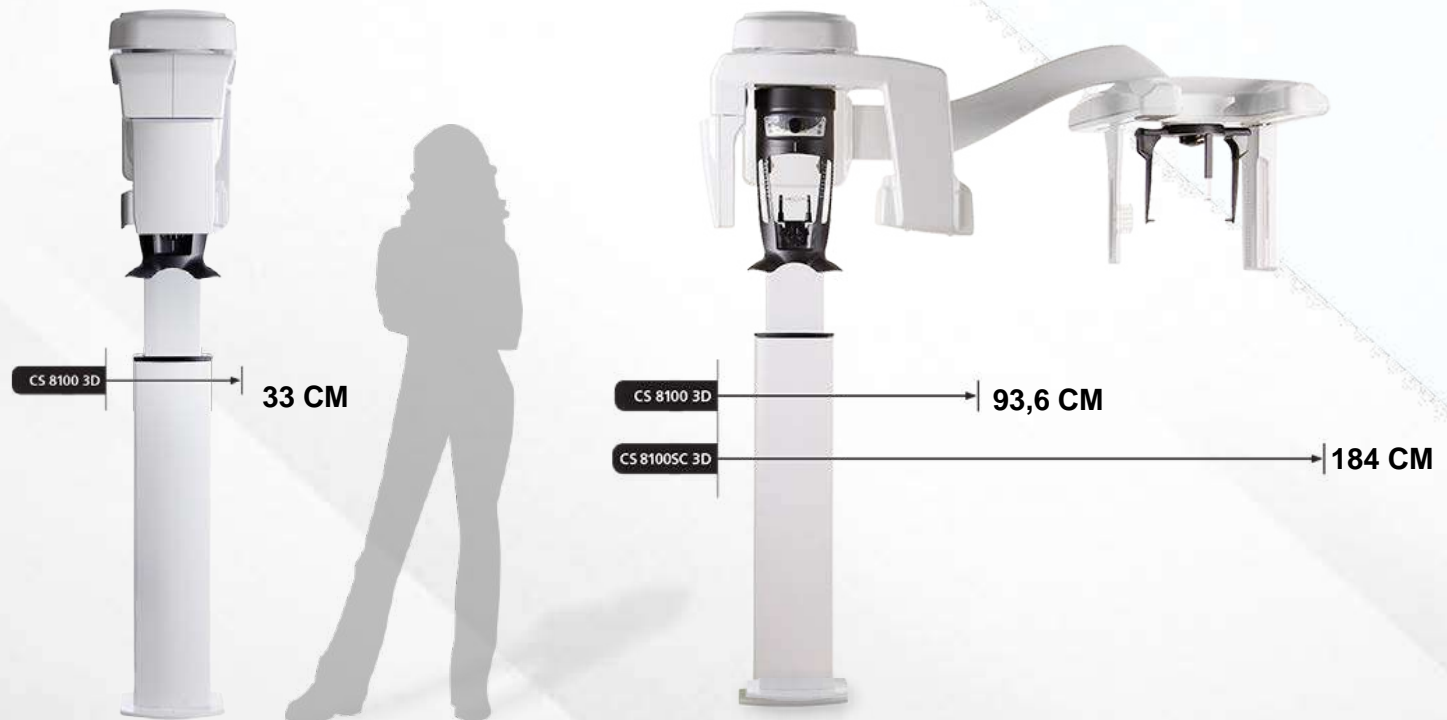

Positionnement optimisé



Le positionnement en face à face et les accessoires de positionnement intelligent facilitent la bonne installation du patient et augmentent la précision.



Le design stable, ouvert et la durée d'acquisition rapide réduisent le risque d'artefacts de mouvement et améliorent le confort du patient.

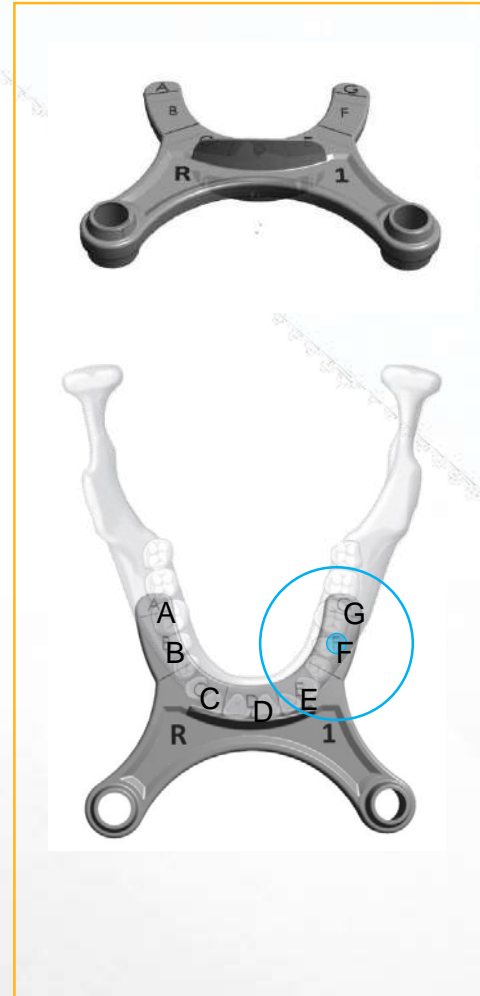

Les mordus dentaires intelligents facilitent l'installation du patient et réduisent le risque d'erreurs de positionnement et de reprise de cliché.

S'adapte à tous les patients

- Facilement réglable pour tous les patients
- Patient debout ou assis
- Accessible aux fauteuils roulants
- Mouvements motorisés pour un réglage sans effort de la hauteur.



Facilité d'utilisation inégalée

- Un flux de travail unique pour acquérir des images 2D et 3D avec un risque d'erreurs limité



1 Sélectionner les programmes prééglés



2 Positionner le patient sans faisceaux laser



3 Prendre la radiographie



4 Visualiser l'image

S'adapte à chaque morphologie



Un creux focal plus épais élimine le besoin de faisceaux lasers et facilite le positionnement des dents dans la zone de netteté.

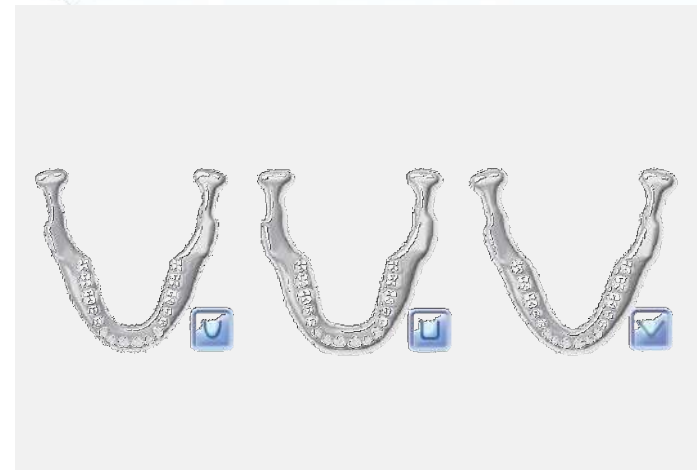

Réglages anatomiques avec 3 formes de mâchoire pour s'adapter à la morphologie du patient.

Des logiciels et des solutions qui créent des opportunités

Votre flux de travail numérique complet

SOLUTIONS NUMÉRIQUES CARESTREAM DENTAL

CAPTURE DE DONNÉES



SCANNERS INTRA-ORAUX



SYSTÈMES CBCT

APPLICATIONS OPTIONNELLES SELON LA SPÉCIALITÉ

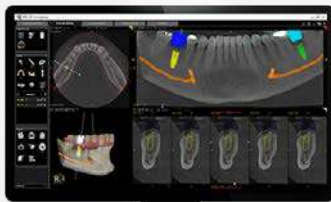

MODULE DE PLANIFICATION IMPLANTAIRE AVEC INTENTION PROTHÉTIQUE

Planifiez le placement des implants en toute confiance

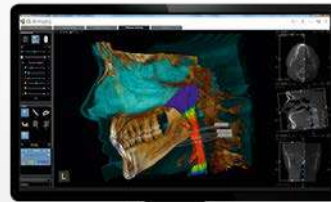

MODULE CS AIRWAY

Analyse précise de la voie aérienne supérieure

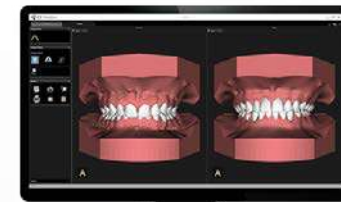

CS MODEL/CS MODEL+

Segmentez, configurez et présentez des set-up automatiques

Solutions d'implantologie

UNE SOLUTION INTÉGRÉE, DE LA NUMÉRISATION 3D À LA RESTAURATION*



NUMÉRISATION ET
DIAGNOSTIC



- Réalisez une image CBCT et une empreinte numérique



PLANIFICATION 3D

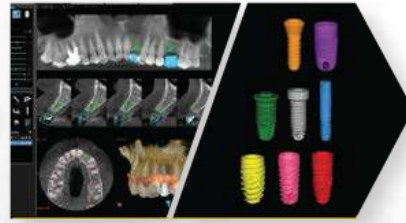

- Fusionnez les données à l'aide du module PDIP
- Planifiez l'implant en prenant en compte la restauration optimale



POSITIONNEMENT



- Préparez la chirurgie avec ou sans guide
- Exportez les données pour la création du guide chirurgical



RESTAURATION



- Communiquez directement avec votre prothésiste pour la conception de la restauration

* Le flux de travail complet nécessite un équipement et un logiciel en option

Un accès unique à toutes vos images

LOGICIEL CS IMAGING VERSION 8

IMAGERIE
INTRA-ORALE



IMAGERIE
EXTRA-ORALE



IMAGERIE CBCT



CS IMAGING
VERSION 8



APPLICATIONS 3D

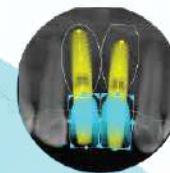

EMPREINTE
NUMÉRIQUE



CAD/CAM



Imagerie céphalométrique*

CS 8200 3D avec module Scan Ceph

- Évolutif à tout moment
- Traitement amélioré des images
- Tracés automatiques en 10 secondes

* Option



CS 8200 3D avec module Scan Ceph

PRINCIPALES CARACTÉRISTIQUES



Numérisation en seulement
3 secondes



Tracés automatiques* en 10 secondes

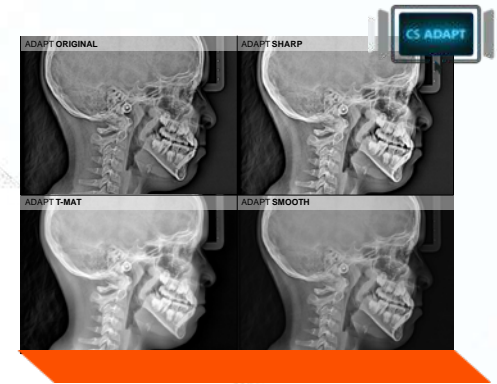

Filtres pré réglés pour
l'orthodontie

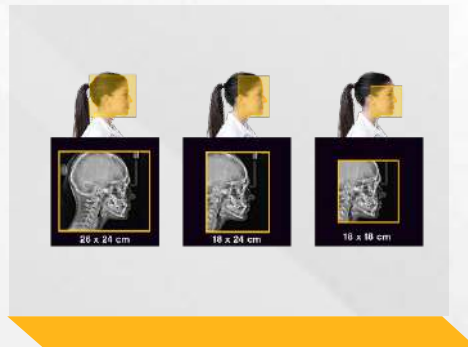

Un grand choix de taille de
champs



Plusieurs modes d'acquisition
disponibles

* Option

Tracés automatiques

- Tracés automatiques en seulement 10 secondes*
- Détecte automatiquement les repères anatomiques et trace les structures
- Couvre les besoins d'analyse les plus fréquents (Ricketts, McNamara, Steiner, Tweed...)
- Tracés personnalisés et création de modèles
- Impression et exportation vers d'autres logiciels

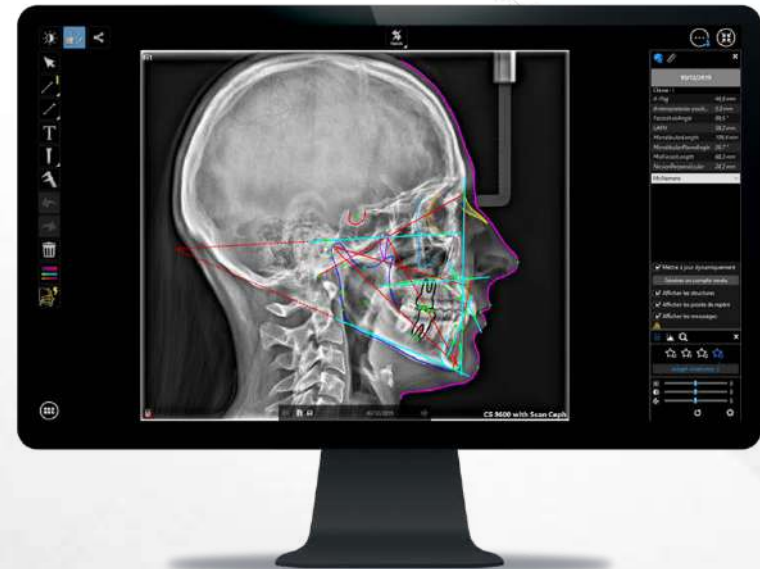

* Avec des images 18 x 24 cm

Numérisation ultrarapide

- Numérisation d'une image en seulement 3 secondes*
- Réduit le risque de flou dû aux mouvements et limite l'exposition du patient
- Mode rapide disponible pour tous les champs d'examen

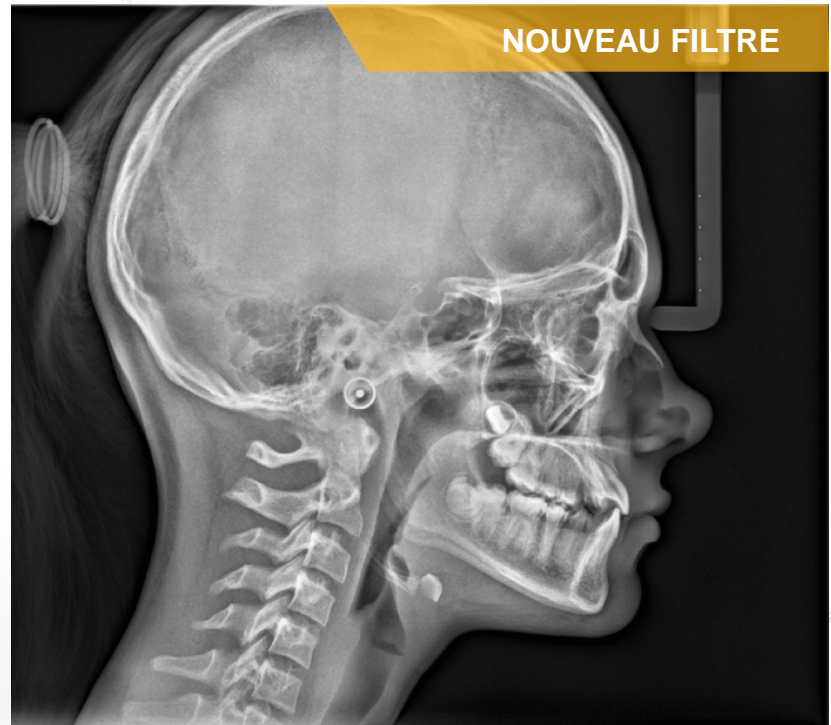
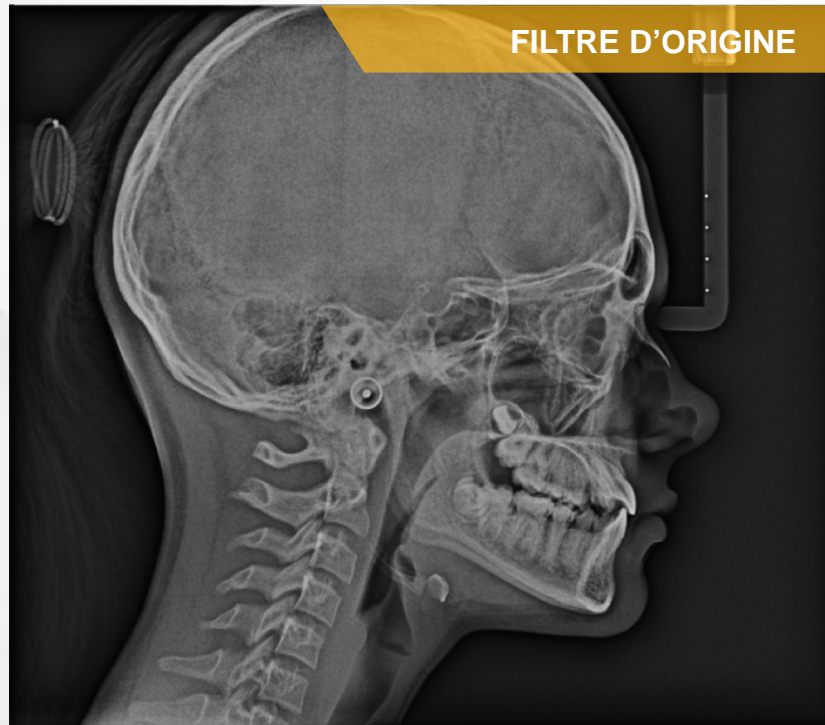

*Image latérale 18 cm x 24 cm en mode de numérisation rapide

Des images céphalométriques de première qualité



Nouveau traitement des images



Filtres pré-réglés pour l'orthodontie

- Les filtres pour l'orthodontie répondent à vos besoins spécifiques de diagnostic
- Amélioration de la visualisation des os et des tissus mous tout en optimisant les contrastes d'un seul clic



■ Amélioration des lignes de contour du visage

■ Amélioration des structures osseuses et des voies aériennes avec un contraste plus important

■ Amélioration simultanée des lignes de contour du visage, des structures osseuses et des voies aériennes

Un grand choix de taille de champs

- Des champs d'examen disponibles pour répondre à tous vos besoins d'analyse et de diagnostic
- La zone d'exposition peut être réduite pour une meilleure protection du patient
- Idéal pour les cabinets qui ont une patientèle d'enfants

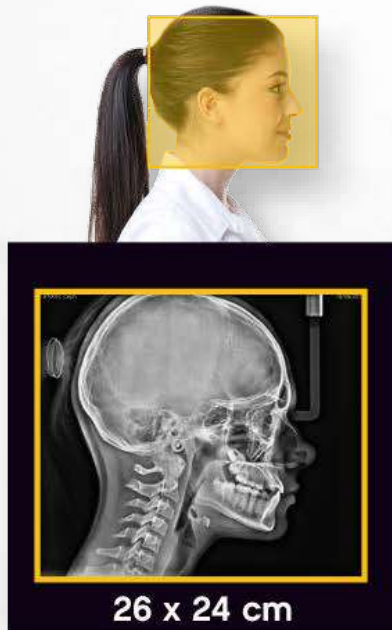

Pour les examens
crâniens



Format standard

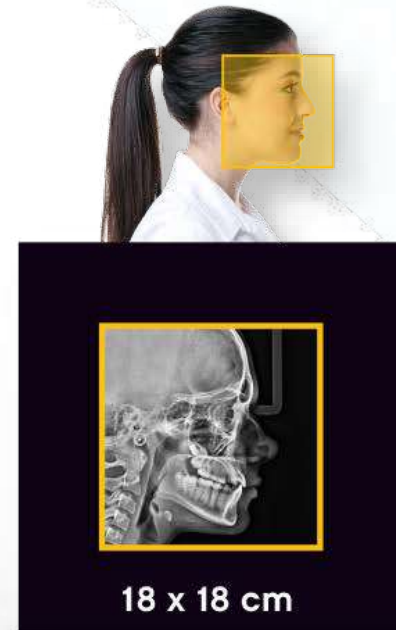

Format réduit
pour limiter la zone d'exposition

Plusieurs modes d'acquisitions disponibles

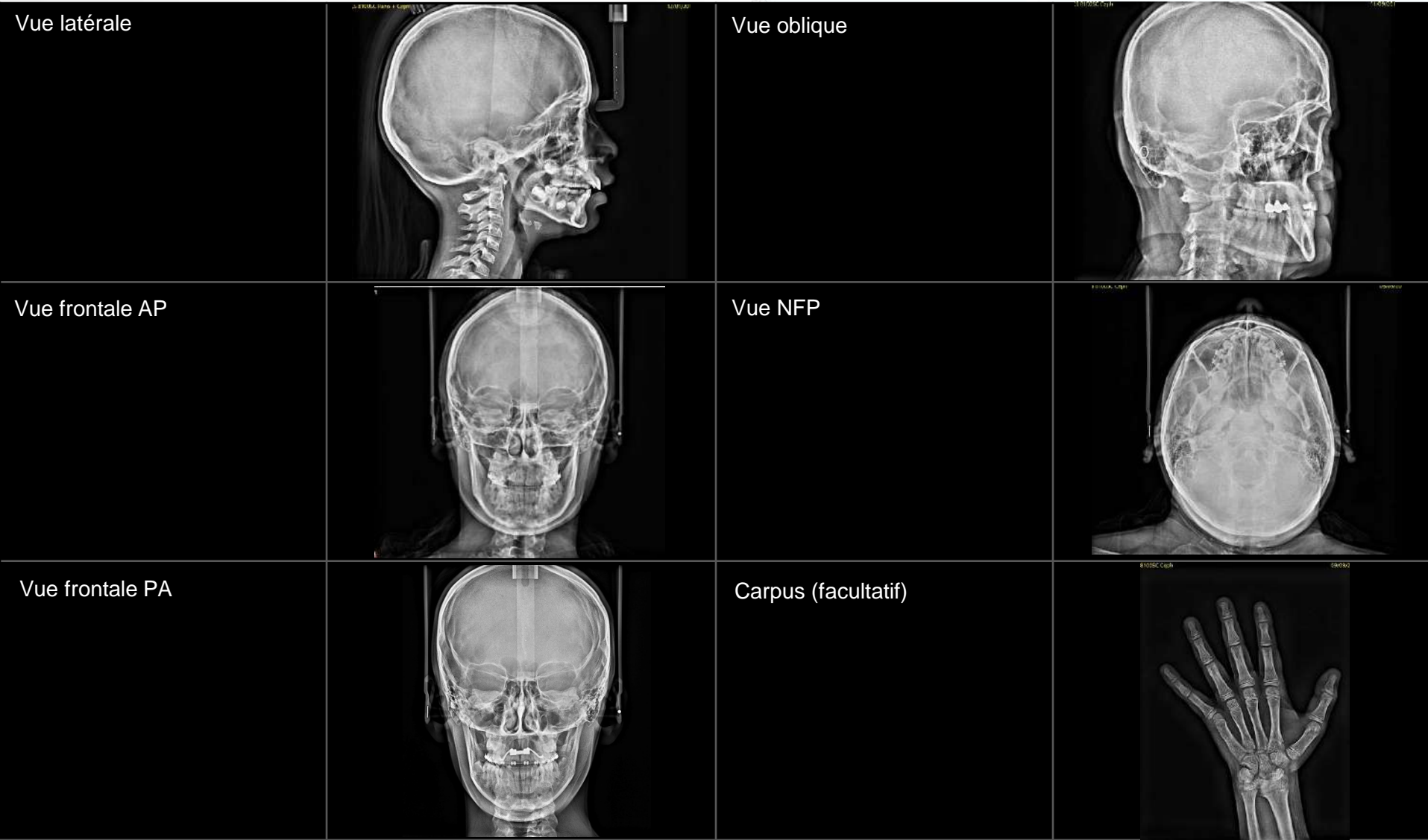

Offre de services CS Advantage

RESTEZ À JOUR ET ASSURÉ AVEC CS ADVANTAGE



CS ADVANTAGE



CS PROTECT

Un service d'extension de garantie pour renforcer la tranquillité d'esprit





CS UPDATE

Permet d'accéder aux dernières mises à jour disponibles pour votre logiciel.

Offre de services CS Advantage



Maintenance	CS 8200 3D	Module Scan Ceph
Garantie (toutes les pièces)	 CS ADVANTAGE	 CS PROTECT*
Mise à jour logicielle		Services inclus dans CS Advantage pour le CS 8200 3D

* la souscription à CS Advantage est requise

Notre gamme extra-orale



	CS 8100 CS 8100SC	CS 8100 3D CS 8100SC 3D	Gamme CS 8200 3D	CS 9600 Édition 12x10	CS 9600 Édition 16x10	CS 9600 Édition 16x17
Champs d'examen (CBCT)	-	4 champs d'examen disponibles : 4 x 4 cm à 8 x 9 cm	4 ou 6 champs d'examen disponibles : 4 x 4 cm à 12 x 10 cm	10 champs d'examen disponibles : 4 x 4 cm à 12 x 10 cm	12 champs d'examen disponibles : 4 x 4 cm à 16 x 10 cm	14 champs d'examen disponibles : 4 x 4 cm à 16 x 17 cm
Imagerie panoramique Tomosharp	✓ NOUVEAU	✓ NOUVEAU	✓	✓ NOUVEAU	✓ NOUVEAU	✓ NOUVEAU
Imagerie ceph	✓	✓	✓	✓ * NOUVEAU	✓ * NOUVEAU	✓ * NOUVEAU
Imagerie CBCT	Convertible vers la 3D	✓	✓	✓	✓	✓
Acquisition modèle 3D	-	✓	✓	✓	✓	✓
Scanner facial 3D	-	-	-	✓ *	✓ *	✓ *
CS MAR	-	✓ * NOUVEAU	✓ *	✓ *	✓ *	✓ *
Tension du tube 120 kV	-	-	-	✓ *	✓ *	✓ *
Cabinets/cabinets spécialisés	Cabinets d'omnipratique Orthodontie	Cabinets d'omnipratique Endodontie	Cabinets d'omnipratique Implantologie Parodontie Orthodontie	Cabinets d'omnipratique Endodontie Implantologie Chirurgie orale Parodontie	Implantologie Chirurgie orale Parodontie	Chirurgie maxillo-faciale et stomatologie Orthodontie Centres de radiologie Hôpitaux ORL

Dimensions de l'appareil

CS 8200 3D

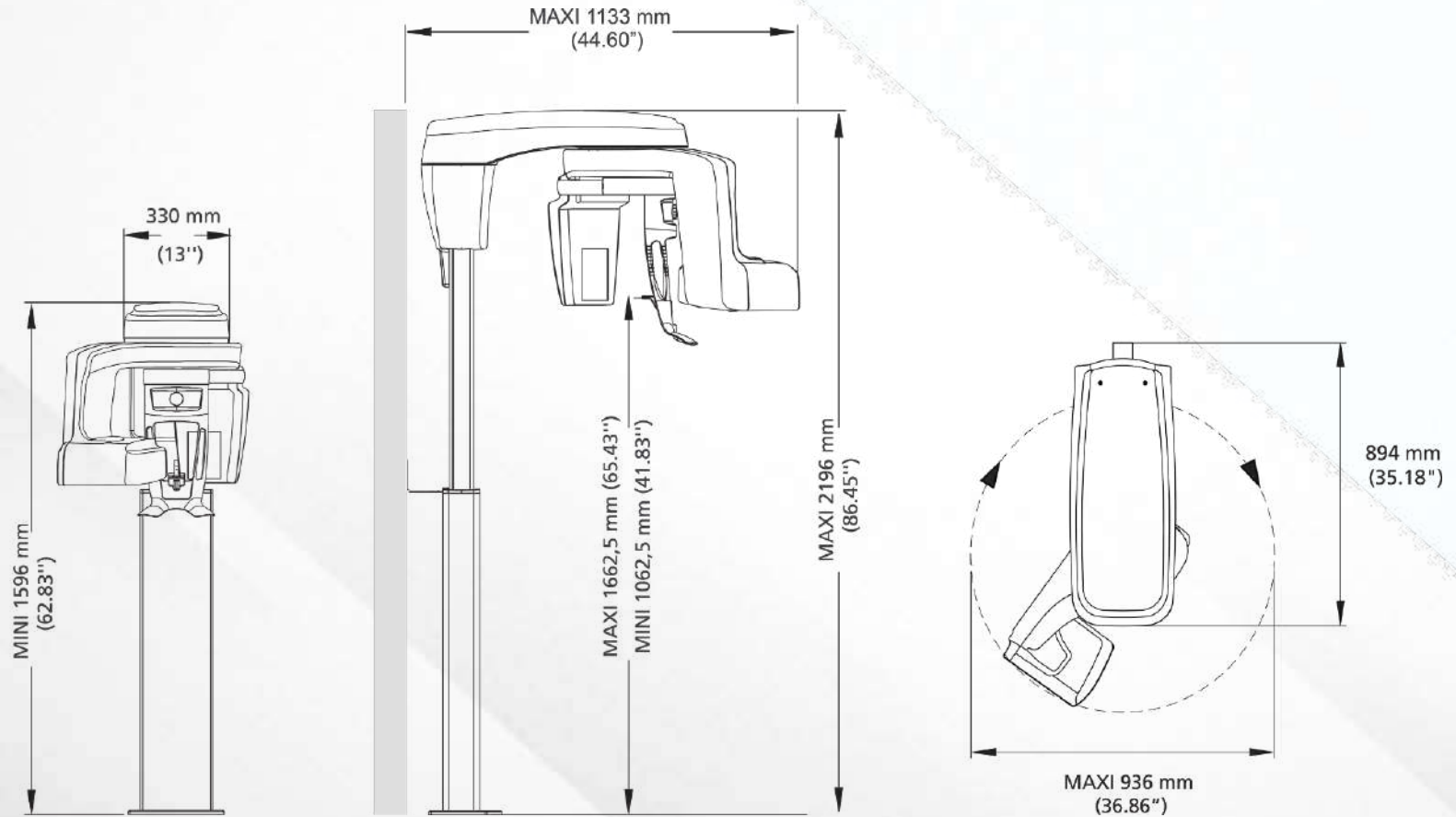

Dimensions de l'appareil

CS 8200 3D avec module Scan Ceph

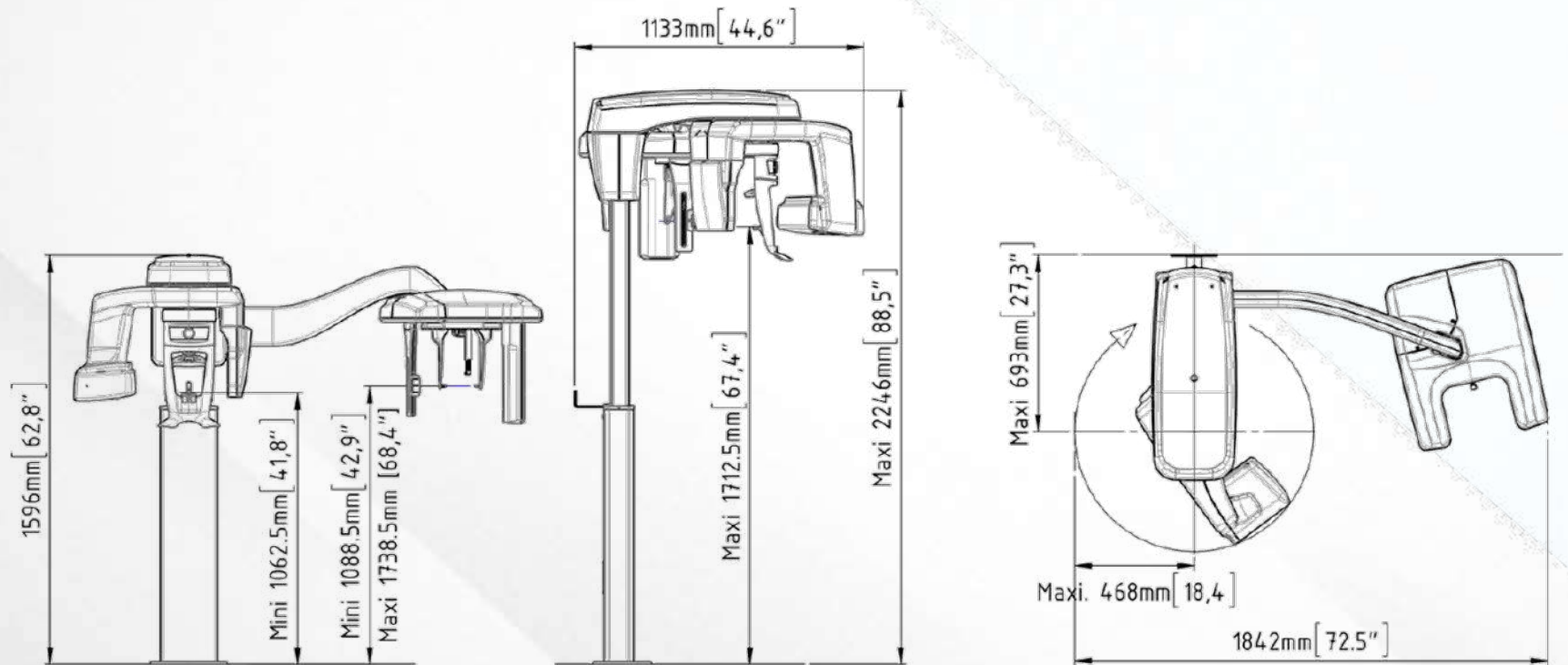

Caractéristiques techniques

Tension du tube	60 - 90 kV		
Courant du tube	2 - 15 mA		
Fréquence	140 kHz		
Point focal du tube	0,7 mm avec tube à rayons X OPX110/0,6 mm avec tube à rayons X D-067		
Filtration totale	> 2,5 mm éq. Al		
Tension d'entrée (AC)	100 - 240 V 50/60 Hz		
Espace minimal requis	Sans le bras cep : 1200 (L) x 1400 (P) x 2400 (H) mm Avec le bras cep : 2000 (L) x 1400 (P) x 2400 (H) mm		
Poids	Sans le bras cep : 92 kg (202 lb) Avec le bras cep : 127 kg (280 lb)		
	Modalité panoramique	Modalité céphalométrique	Modalité 3D
Technologie capteur	Capteur	Capteur	Capteur
Champ d'image	6,4 x 140 mm (Adulte) 6,4 x 120 mm (Pédiatrie)	6,4 x 263,3 mm	Champ d'examen (cm) : 4 x 4/5 x 5 8 x 5/8 x 8/8 x 9/12 x 5/12x 10
Échelle de gris	16384 - 14 bits	16384 - 14 bits	16384 - 14 bits
Grossissement	1,2	1,13	1,4
Examens radiologiques possibles	Panoramique complet, panoramique segmenté, sinus maxillaire, LA ATM x 2, LA ATM x 4	Latéral, frontal AP ou PA, oblique, submento-vertex, carpus (en option)	Mâchoire complète, supérieure ou inférieure - Dents de sagesse complètes, supérieures ou inférieures - Occlusion - Dents
Mode d'exposition	4 tailles de patients (Enfant, Adulte : petite, moyenne, grande) 3 morphologies de l'arcade dentaire (normale, carrée, triangulaire)	4 tailles de patients (Enfant, Adulte : petite, moyenne, grande)	Haute Définition (75 µm), Standard, Rapide et dose réduite
Temps d'exposition	2 à 14 secondes	2,9 à 11 secondes	entre 3 et 20 s



Merci

